



2023 Augusztus 10-12.

MAMS ORSZÁGOS TEREP-RALLY KUPASOROZAT

VERSENYKIÍRÁS

Tartalom

PROGRAM:	3
1. LEÍRÁS	4
2. RENDEZŐ	5
3. NEVEZÉSEK	6
4. BIZTOSÍTÁS	7
5. REKLÁMOK	7
6. AZONOSÍTÁS	8
7. GUMIK	8
8. ÜZEMANYAG	8
9. ADMINISZTRATÍV ÁTVÉTEL	8
10. TECHNIKAI ÁTVÉTEL ÉS JELÖLÉSEK	8
11. ELŐVERSENY (SZUPERSPECIÁL)	9
12. ESEMÉNY KEZDETE	9
13. VERSENY LEBONYOLÍTÁSA	9
14. SZERVIZPARK	10
15. ÓVÁSOK	11
16. VÉGELLENŐRZÉS	11
17. EREDMÉNYEK	11
18. DÍJAK	11

1. Melléklet_Időterv
2. Melléklet_Versenyzői összekötő
3. Melléklet_GPS és nyomkövető rendszer beszerelése
4. Melléklet_GPS beszerelési csomag
5. Melléklet_Rendező egyéb közlendője

XX.HUNGARIAN BAJA versenyt a **Garilla Racing Kft. és Garzone s.r.o.** rendezi, 2023.08.10-12. között.

A verseny az alábbi szabályok szerint kerül lebonyolításra, melyeknek a nevezési lap aláírásával minden nevező és versenyző aláveti magát:

- FIM Nemzetközi Szabályzat és mellékletei,
- FIM Terep-rallye Világkupa szabályai,
- MAMS Tereprally Kupasorozat szabályzat és mellékletei
- A Szabálykönyv, MAMS terep-rally szakág alapkiírása
- Jelen versenykiírás és mellékletei,
- Hivatalos végrehajtási utasítások

FŐBB HELYSZÍNEK		
REGISZTRÁCIÓ	TESCO parking lot 8100 Várpalota, Fehérvári út. 17.	N47°12'00 E18°09'08
SZERVIZPARK	GÁL GYULA SPORTCSARNOK parkoló 8100. Várpalota, Fehérvári út. 9.	N 47°11'59.4132" E 18°8'48.7926"
TECHNIKAI ÁTVÉTEL	TESCO 8100. Várpalota, Fehérvári út. 17.	N47°11'58 E18°19'13
VERSENYIRODA / HQ	THURY VÁR 8100. Várpalota, Hunyadi Mátyás Tér 1.	N47°12'05 E18°08'20
PARC FERMÉ	FŐTÉR 8100. Várpalota, Szabadság Tér	N47°11'58 E18°08'26

Szelektív szakaszok hossza

1Napi Szakasz: 221,32 km

2Napi Szakasz: 245,60 km

TOTAL 466,92 km

Szelektívek és ösztáv hossza

Napi szakaszok száma 2
 Szekciók száma 5
 Szelektív szakaszok száma 5
 Verseny ösztávja 633,37 km

PROGRAM			
Date:	Time:		Location:
2023.06.15	10:00	Versenykiírás megjelenése	www.hungarianbaja.com
2023.06.15	10:00	Nevezések kezdete	
2023.06.15	16:00	Rally Guide közzététele	
2023.07.10	24:00	Kedvezményes díjas Nevezési Zárlat	www.hungarianbaja.com
2023.08.01	24:00	Nevezési Zárlat	info@hungarianbaja.com
2023.08.01	24:00	Plusz szerviz terület kérés lehetőségeinek zárata	
2023.08.01	24:00	Tesztre való regisztráció zárata	
2023.08.02	16:00	Nevezési Lista kifüggesztése	Sportity, www.hungarianbaja.com
2023.08.09	16:00-20:00	Regisztráció, Checklista, szerviztábla kiosztása	TESCO, Várpalota
2023.08.10	07:00-18:00	Regisztráció, Checklista, szerviztábla kiosztása	TESCO, Várpalota
2023.08.10	08:00-15:00	GPS átvétele	Thury Vár, Várpalota

2023.08.10	08:00-15:00	Adminisztratív átvétel	Thury Vár, Várpalota
2023.08.10	08:00-16:00	Technikai átvétel	TESCO, Várpalota
2023.08.10	08:00	Sajtóiroda nyit	Thury Vár, Várpalota
2023.08.10	17:00-18:00	Újraellenőrzés autók számára, amely nem ment át	TESCO, Várpalota
2023.08.10	11:00-14:00	Teszt	Várpalota, Teszt Itiner szerint
2023.08.10	15:00-18:30	Parc-Fermé	VÁRPALOTA FŐTÉR Szabadság Tér
2023.08.10	19:00	Kötelező Versenyzői eligazítás Itinerosztás (1Napi Szakasz)	Thury Vár, Várpalota
2023.08.10	20:00	Rajthoz engedélyezett Listájának kifüggesztése	DNB
2023.08.10	20:00	Rajtlista kifüggesztése (1Napi Szakasz)	DNB
2023.08.10	20:00	Rajtceremónia	Thury Vár, Várpalota
2023.08.11	09:30	Verseny kezdete – 1Napi Szakasz, 1Szekciója (TC0) Prologue	Thury Vár, Várpalota
2023.08.11	10:33	1Napi Szakasz Cél (az első autó várható időpontja)	Thury Vár, Várpalota
2023.08.11	10:40	Rajt kezdete (1Napi Szakasz, 2Szekciója (az első autó várható időpontja)	Thury Vár, Várpalota
2023.08.11	18:43	1Napi Szakasz Cél (az első autó várható időpontja)	Thury Vár, Várpalota
2023.08.11	20:00	Rajtlista kifüggesztése (2Napi Szakasz)	DNB
2023.08.12	08:00	2Napi Szakasz Rajtja (az első autó várható időpontja)	Thury Vár, Várpalota
2023.08.12	15:13	2Napi Szakasz Cél (az első autó várható időpontja)	Thury Vár, Várpalota
2023.08.12	15:30	Végellenőrzés (Felügyelőtestület utasítása szerint)	MÁRIA GUMI, Várpalota
2023.08.12	17:00	Ideiglenes Eredmény kifüggesztése	DNB
2023.08.12	17:30	Végredmény kifüggesztése	DNB
2023.08.12	18:00	Díjkiosztó Ceremónia	Thury Vár, Várpalota

1. LEÍRÁS

1.1 AZ ESEMÉNY HELYSZÍNE ÉS IDŐPONTJA:

XX.HUNGARIAN BAJA verseny Magyarországon, Veszprém megye, Várpalota körzetében zajlik, 2023 Augusztus 10-12 között.

1.2 A VERSENY:

XX.HUNGARIAN BAJA a
FIM Baja Világkupa 5-ik futama
MAMS Nyílt Nemzeti Tereprally Kupasorozat 3-ik futama

1.3 ENGEDÉLY SZÁM:

MAMS: MAMS/049/2023

EMN: 34/325

IMN Nr:814/05

1.4 VERSENYIRODA HELYSZÍNE:

Június 1-től: GARILLA RACING KFT.
H- 8200 Veszprém, Házgyári út.1.
Tel: +36-30-791-4270
e-mail: info@hungarianbaja.com
weboldal: www.hungarianbaja.com

Augusztus 10-től: THURY VÁR, 8100 Várpalota, Hunyadi Mátyás Tér 1.
GPS koordináta: N47°12'05 E18°08'20

1.5 RAJT/ CÉL HELYSZÍNE:

RAJT / CÉL HELYSZÍNE: FŐTÉR, 8100 Várpalota, Szabadság Tér 1.

1.6 SAJTÓKÖZPONT:

HELYSZÍN: THURY VÁR, 8100 Várpalota, Hunyadi Mátyás Tér 1.

IDŐ: Péntek Augusztus 11. 08:00 – 21:00
Szombat Augusztus 12. 08:00 - 20:00

1.7 HÍRDETŐTÁBLA:

Digitális hirdetőtábla: [Sportity](#) és www.chromomoto.hu, www.hungarianbaja.com



Asztali gépről: https://webapp.sportity.com/channel/HGB23_MAMS

1.8. TECHNIKAI ÁTVÉTEL (egyéni leg beosztott időben):

TESCO Parkoló, 8100. Várpalota, Fehérvári út. 17. GPS Koordináta: N47°11'58, E18°19'13

1.9. PARK FERMÉ HELYSZÍNE:

Várpalota Főtér GPS Koordináta: N47°11'58, E18°08'26

Szabadság Tér, 8100 Várpalota

1.10. SZERVIZPARK HELYSZÍNE:

GÁL GYULA SPORTCSARNOK parkoló

8100. Várpalota, Fehérvári út. 9. GPS Koordináta: N 47°11'59.4132" E 18°8'48.7926"

2. RENDEZŐ

2.1 RENDEZŐ NEVE:

Garzone s.r.o., és Garilla Racing Kft.

2.2 RENDEZŐ CÍME ÉS ELÉRHETŐSÉGEI:

Garilla Racing Kft. 8200 Veszprém, Házgyári út 1.

info@garzoneracing.com

Tel: +36 30/791-4270

GarZone s.r.o. Veľ'koblavovská 75/39, Dunajská Streda, Szlovákia

info@garzoneracing.com

Tel: +36 30/791-4270

2.3 SZERVEZŐBIZOTTSÁG:

Szervezőbizottság vezetője:..... GARAMVÖLGYI Zoltán
Szervezőbizottság tagjai:..... NÉMETH Sándor
.....SCHEIBENHOFFER Ferenc

2.4 TISZTSÉGVISELŐK:

Versenyigazgató: FALICS János
Versenyigazgató Helyettes: KELEMEN Richárd
Sportfelügyelő VARGA Brigitta
Technikai Felügyelő: FARKAS Gábor
Verseny orvos: Dr. PÁLL Zoltán
Biztonsági felelős:..... NÉMETH Sándor – Kékfény Security
Titkárságvezető:..... TÖRÖK Julianna
Zsúri titkár: HORVÁTH Éva
Versenyzői összekötő: MÁTRAI István
Sajtófelelős:..... TÓTH Anita
Értékelés: ChronoMoto Kft.
GPS értékelés:..... STELLA
Környezetvédelmi felügyelő..... BAKÓ Péter
Itinerért felelős POLGÁR László
Itiner ellenőrzés..... FALUVÉGI Péter

2.5 TISZTSÉGVISELŐK, SPORTBÍRÓK AZONOSÍTÁSA:

Versenyzői összekötő: CRO Pink mellény
Szelektív Vezetőbíró: Piros mellény
Sportbíró: Fehér vagy Narancssárga mellény
Műszaki ellenőrzés: Kék ing
Időmérők: Fekete ing

3. NEVEZÉSEK

3.1 DÁTUMOK:

Nevezés megnyitása:	2023.06.01.	10:00 hrs
Nevezési zárlat:	2023.08.01.	20:00 hrs

3.2 NEVEZÉS FOLYAMATA:

Nevezni a: www.hungarianbaja.com oldalon lehet. Az aláírt Nevezési Lapot a befizetést igazoló átutalás igazolással, valamint az adminisztratív átvételen bemutatandó összes dokumentum scannelt vagy fényképezett másolatát az alábbi email címre kell küldeni:
julianna@hungarianbaja.com

3.3 ELFOGADOTT NEVEZÉSEK SZÁMA, CSOPORTOK:

Nevezések száma minimum 15 jármű lehet.
Kírt csoportok: Motor, Quad

3.4 NEVEZÉSI DÍJAK, EGYEBEK:

Az alábbi díjak **csak magyar licenccel rendelkezők számára érvényesek!**

3.4.1. Nevezési díjak

Szervezői opcionális reklámokkal

165.000 Ft **díj elutalva** a nevezési zárlatáig: **2023.08.01.**

Csapatnevezés: 30.000,- Ft

A nevezési díj tartalmazza:

- Kiegészítő kötelező felelősség biztosítás
- 1 db szervizmatrica
- Alap szervizterület versenyjárművenként (30m²)
- GPS + Előzést segítő rendszer (175 €)

3.4.2.A helyszínen fizetendő!

GPS + Előzést segítő rendszer STELLA **Kaució:** 30.000,- Ft

GPS + Előzést segítő rendszer **Beszerelési csomag:** 80 €

30m² szervizterülethez maximum 2 db szervizjármű behajtási engedély vásárolható!
Amely csapat további járművekkel kíván behajtani azoknak újabb 30m² szervizterületet kell vásárolni, amely mellé további maximum 2 db belépő vásárolható. Az igényelt szervizterületek- és a szervizjárművek behajtási engedélyeinek mennyiségét a Nevezési Lapon jelezni kell.

3.4.3. EGYÉB DÍJAK:

- További szervizjármű behajtási engedély (szervizmatrica): 10.000,- Ft
- Plusz szervizterület (30m²): 10.000,- Ft
- Lakókocsik, Motorhome-ok, Promóciós járművek: 20.000,- Ft

A Nevezési Lap csak a nevezési díj befizetésének igazolása esetén fogadható el.

3.5 FIZETÉS MÓDJA:

Minden nevezési díjat a nevezési zárlat előtt át kell utalni az alábbi bankszámlára (Ft):

Garzone sro.: Dunajská Streda, Vel Koblahovská út 75/39, Szlovákia, Slovenská Sporitelna, a.s.

Számlaszám: 5149881144

IBAN N°: SK8009000000005149881144

SWIFT: GIBASKBX

Megjegyzésben kérjük feltüntetni: Hungarian Baja 2023- és a versenyző neve.

Az adott futam nevezési lap aláírásával a versenyzők hozzájárulnak ahhoz, hogy a GPS rendszer üzemeltetője az adatokat a rendezőnek, a verseny vezetőségének, ill. a TRSZB-nek átadja.

4. BIZTOSÍTÁS

Kötelező kiegészítő biztosítás: nevezési díj tartalmazza!

5. REKLÁMOK

Végrehajtási utasításban!

1. 3db rajtszám 20x20cm
2. 1db rallytábla
3. 1 db rajtszám- molinó 30x30cm

A rajtszámon lévő logók felhelyezésének hiánya vagy hibás elhelyezése a nevezési díj 50%-ának megfelelő büntetést von maga után. Ismételt szabálysértés esetén kizárásig terjed.

6. AZONOSÍTÁS

MAMS Alapkiírás 15. pont. Rally táblák, versenyzők neve.

7. GUMIK

MAMS Alapkiírás 11. pontja szerint.

8. ÜZEMANYAG

Üzemanyag: Kizárólag kereskedelmi forgalomban kapható üzemanyagot lehet használni bármilyen adalék hozzáadása nélkül az Itinerben jelzett benzinkutakon.

Az SS1A, SS1B, SS2A, SS2B, SS3A, SS3B, SS4A, SS4B szakaszokon egy Neutralizációs zóna lesz kialakítva minden versenyzőnek, és egy külön mozgó tankoló zóna (RRZ) lesz kialakítva csak a Motor, Quad, és SBS(Nat) járművek részére.

9. ADMINISZTRATÍV ÁTVÉTEL

Az Adminisztratív átvétel előtt **Regisztrálni** kell a Regisztrációs sátorban (Tesco Parkoló, Várpalota, Fehérvári út 17.), ahol a Checklista és a Szerviztábla kerül kézbesítésre.

HELYSZÍN: THURY VÁR, Hunyadi Mátyás Tér 1.
GPS KOORDINÁTA: N 47° 5'7" E 17°58'10"

IDŐPONT: 2023.08.10. 08:00-15:00 BEOSZTÁS SZERINT!

Az adminisztratív és Technikai átvételre egy 'Végrehajtási utasításban' a Sportity és www.hungarianbaja.com weboldalon közzétett, egyénileg beosztott időben kell megjelenni.

Az átvétel előtt a helyszínen ki kell váltani a nyomkövető és biztonsági berendezéseket. (GPS)

BEMUTATANDÓ DOKUMENTUMOK:

Az adminisztratív átvételhez szükséges idő minimalizálása érdekében az adminisztratív átvételhez szükséges dokumentumokat fényképezze le vagy scannelje be és küldje el a következő email címre: julianna@hungarianbaja.com.

Ügyeljen arra, hogy az eredeti dokumentumokat hozza is el és mutassa is be:

- Versenyzői licence
- Vezetői engedély
- A versenyjármű Forgalmi engedélye
- A versenyjármű Kötelező Gépjármű Felelősség Biztosítása
- Rajtengedély (akinek kell)
- Meghatalmazás (ha a versenyjármű nem a saját nevéen van)

10. TECHNIKAI ÁTVÉTEL ÉS JELÖLÉSEK

10.1 HELYSZÍN: Tesco Parkoló, Várpalota, Fehérvári út 17.

10.2 IDŐPONT: 2023.08.10. 08:00-16:00 BEOSZTÁS SZERINT!

Az adminisztratív és Technikai átvételre egy 'Végrehajtási utasításban' a Sportity és www.hungarianbaja.com weboldalon közzétett, egyénileg beosztott időben kell megjelenni.

A technikai átvételre a versenyzőnek kell megjelennie a bukósisakkal, ami átvételre kerül.

10.3 TECHNIKAI ÁTVÉTELEN BEMUTATANDÓ:

- Megjelenés, minden rajtszámmal, rallytáblával és reklámmal, amelyek az előírt helyen megfelelően rögzítve lettek
- Nyomkövető berendezés beszerelve működőképesen, a gyújtás levétele után is kötelező a 12V biztosítása
- Gépátvételi Lap- kitöltve
- Be kell mutatni a bukósisakot

10.4 PARC FERMÉ:

A Technikai átvételt követően a versenyjárműveket a rajtelőkészítő Parc-Fermébe 15:00-18:30-ig be kell állítani. Helyszín: FŐTÉR, Szabadság Tér

10.5 BIZTONSÁGI KÖVETELMÉNYEK:

Mindenki köteles használni a rendezés által előírt GPS nyomkövetőt (STELLA). A versenyen indulóknak az adminisztratív átvétel előtt kell a rendszert bérelni, valamint ha szükséges, a beszerelési csomagot megvásárolni. Visszaadni a Parc Fermében a STELLA csapatának kell, a kauciót is tőlük kell felvenni.

Beszerelési és használati útmutató a 3. számú csatolmányban.

11. PROLOGUE

IDŐPONT: 2023.08.11 09:30

12. ESEMÉNY KEZDETE

12.1 RAJTELŐKÉSZÍTŐ PARC FERMÉ BEÁLLÁS:

HELYSZÍN: FŐTÉR, Szabadság Tér 1.

IDŐPONT: 2023.08.10. 15:00-18:30

12.2 VERSENYZŐI ELIGAZÍTÁS: (KÖTELEZŐ)

HELYSZÍN: THURY VÁR, Hunyadi Mátyás Tér 1.

IDŐPONT: 2023.08.10. 19:00

12.3 ITINEROSZTÁS

1Napi Szakasz: a Versenyzői eligazításon (Briefingen)

2Napi Szakasz: Parc Fermé beállásnál az 1Napi Szakasz végén

12.4 RAJTLISTA ÉS RAJTIDŐK KIFÜGGESZTÉSE:

DIGITÁLIS HIRDETŐTÁBLÁN, A FENTI PROGRAM SZERINT: [Sportity](https://sportity.com), www.chronomoto.hu, www.hungarianbaja.com

12.5 HIVATALOS RAJT:

A FENTI PROGRAM SZERINT.

13. VERSENY LEBONYOLÍTÁSA

13.1 MENETLEVÉL KIOSZTÁS, CSERÉK

Minden napi szakasz rajtja előtt kapják kézhez a menetlevelet a versenyzők, melyet a napi szakasz céljában le kell adniuk.

Menetlevél csere: a gyújtó állomáson.

13.2 LIMITÁLT KÉSÉS

Két időellenőrző állomás között, valamint versenynaponként a limitált késés 30 perc. Az ezt meghaladó késések esetén a versenyzőpáros kizárásra kerül.

13.3 MEGHATÁROZOTT BÜNTETÉS

A versenynapokon a meghatározott büntetést igénybe vevő versenyzők a versenybe visszaállhatnak a gyűjtő állomáson az időtervben feltüntetett első jármű tervezett idejéig vagy az esti Parc-Fermé beálláskor a másnapi rajtlista kifüggesztési időpontja előtt legkésőbb 15 perccel.

13.4 KORAI BEJELENTKEZÉS NAPI SZAKASZOK VÉGÉN:

A napi szakaszok végén a szakasz cél Parc-Fermébe történő beálláskor az időmérő állomásokon: TC2C és TC4A - a versenyzők büntetés nélkül bejelentkezhetnek korábban.

13.6 PARC FERMÉ:

A verseny hivatalos rajtja előtt valamint a napi szakaszok között (éjszakára) a versenyjárműveket be kell állítani a Parc-Fermébe.

HELYSZÍN: FŐTÉR, Szabadság Tér

13.7 HIBÁS RAJT

Azok a járművek, amelyek nem tudnak a szelektív szakaszon önerőből elrajtolni - szabálykönyv 41.1 pontjával összhangban - azokat az ellenőrző állomás területéről ki lehet tolni.

13.8 A VERSENYZŐK ELÉRHETŐSÉGE

Azok a versenyzők, akik a Cél után a betették a járműveiket a Park Fermébe, telefonon (mobilon) elérhetőnek kell maradniuk a végeredmény kifüggesztéséig.

13.9 ELEKTRONIKUS RAJTOLTATÁS A SZELEKTÍV SZAKASZOKNÁL

Rajtoltatás elektromos órára és lámpára történik, ami korai rajt ellenőrző rendszerrel van összekötve.

Amikor a jármű megérkezik a rajtvonalra, a jármű előtt tartózkodó sportbíró egy bottal meghatározza az autó pontos rajthelyét.

Egy perccel a rajtidő előtt, de nem korábban, mint ahogy a jármű elfoglalta a megfelelő pozíciót, a sportbírónak el kell hagyni a pozícióját és a versenyzőnek az automata visszaszámláló órát kell figyelnie és a megadott időben elrajtolnia.

Bármilyen jelentős változás az autó pozíciójában tilos a rajt ideje előtt és ezt jelteni kell a felügyelőknek.

13.10 PÁLYABEJÁRÁS

A Versenykiírás közzététele után a versenyzők, vagy bárki, aki kötődik valamelyik versenyzőhöz, a pálya bármely szakaszának bejárása tilos.

14. SZERVIZPARK

14.1 HELYSZÍNE:

GÁL GYULA SPORTCSARNOK parkoló (zuhany és WC lehetőséggel a Sportcsarnokban).
8100. Várpalota, Fehérvári út. 9.

14.2 EGYÉB:

A szerviz területen csak szerviztáblával ellátott gépjárművek tartózkodhatnak. A kísérő, ill. csapatvezetői autók 10.000,- Ft-ért vásárolhatnak belépésre jogosító matricát a Regisztrációkor vagy az Adminisztratív átvételen.

Valamennyi szervizhelyen Motor/Quad esetében min. 2x1 méteres védőfólia használata a versenyjármű alatt kötelező. A szervizhelyen 1 db minimum 4 kg-os érvényesített kézi tűzoltó berendezés kötelező! Minden szerviznek gondoskodnia kell arról, hogy a tevékenységük befejezése után a helyszínen semmiféle szennyezőanyag ne maradjon. Ezt, valamint a védőfólia meglétét a

sportbírók és Technikai Ellenőrök ellenőrzik! Ezen szabályok megsértőit a felügyelő testület 50.000,- Ft pénzbüntetéssel sújthatja.

A rendező felhívja a versenyzők figyelmét, hogy a szervizpark éjszaka nem őrzött!

15. ÓVÁSOK

ÓVÁSI DÍJ: MAMS Terep-Rally általános szabályok

16. VÉGELLENŐRZÉS

HELYSZÍN: Mária Gumi

IDŐPONT: 2023.08.12. Közvetlen a célba érkezés után.

17. EREDMÉNYEK

DIGITÁLIS HÍRDETŐTÁBLA: Sportity, www.hungarianbaja.com és www.chronomoto.hu

18. DÍJAK

18.1 DÍJKIOSZTÓ:

HELYSZÍN: FÓTÉR, Szabadság Tér

IDŐPONT: 2023.08.12. 18:00

18.2 DÍJAK:

Abszolút: 1-3 - serleg

Kategóriák: 1-3 - serleg

ENGEDÉLY SZÁM:

MAMS: MAMS/049/2023

EMN: 34/325

IMN Nr:814/05

1. Melléklet_IDŐTERV



XX. HUNGARIAN BAJA

MOTO

Stage 1								2022.08.11. FRIDAY / PÉNTEK			
Sunrise		5:29		20:17		Sunset					
IE/TC SS	Location	SS Maximum Time	SS Km	Liasion Km	Total Km	Target Time	1st vehicle Due				
TC0A	VÁRPALOTA Parc Ferme OUT						9:30	Section 1			
TC0B	Várpalota			3,33	3,33	0:10	9:40				
DSS P	PROLOGUE START					0:05	9:45				
ASS P	PROLOGUE FINISH	0:30	9,47		12,80	(0:08)	(9:53)				
	Várpalota						(Expected time of arrival)				
TC0C	Service IN			6,73	19,53	0:10	10:03				
SERVICE A											
TC0D	Service OUT			0,83	20,36	0:15	10:18				
Refueling, Petrol Station,											
TC0E	Regrouping IN			0,51	20,87	0:15	10:33				
REGROUPING											
TC0F	Regrouping OUT						10:40	Section 2			
TC1	Várpalota			2,76	23,63	0:10	10:50				
DSS 1A	START					0:05	10:55				
ASS 1A	FINISH	1:30	52,67		76,30	(0:42)	(11:37)				
	Gyulafirátót						(Expected time of arrival)				
Neutralization zone											
	Gyulafirátót			1,38	77,68	0:15	11:52				
DSS 1B	START						11:52				
ASS 1B	FINISH	1:30	57,99		135,67	(0:46)	(12:38)				
	Újmajor						(Expected time of arrival)				
Refueling, Petrol Station,											
TC1A	Service IN			31,50	167,17	0:50	13:28				
SERVICE / SZERVIZ B											
TC1B	Service OUT			0,83	168,00	0:30	13:58				
TC1C	Regrouping IN			0,51	168,51	0:05	14:03				
REGROUPING											
TC1D	Regrouping OUT						14:30	Section 3			
TC2	Várpalota			2,76	171,27	0:10	14:40				
DSS 2A	START					0:05	14:45				
ASS 2A	FINISH	1:30	52,67		223,94	(0:42)	(15:27)				
	Gyulafirátót						(Expected time of arrival)				
Neutralization zone											
	Gyulafirátót			1,38	225,32	0:15	15:42				
DSS 2B	START						15:42				
ASS 2B	FINISH	1:30	57,99		283,31	(0:46)	(16:28)				
	Újmajor						(Expected time of arrival)				
Refueling, Petrol Station,											
TC2A	Service IN (FIA Tire marking)			31,50	314,81	0:50	17:18				
SERVICE / SZERVIZ C											
TC2B	Service OUT			0,83	315,64	1:20	18:38				
TC2C	Parc Ferme IN / Early Check-IN is Authorised			0,51	316,15	0:05	18:43				
Day Total			221,32	85,36	316,15						
			70,00%	27,00%	100%						



XX. HUNGARIAN BAJA

MOTO

Stage 2 **2022.08.12. SATURDAY / SZOMBAT**

Sunrise 5:30 **20:15 Sunset**

IE/TC SS	Location	SS Maximum Time	SS Km	Liasion Km	Total Km	Target Time	1st vehicle Due
TC2D	Parc Fermé OUT						8:00
	<i>Refueling, Petrol Station,</i>						
TC3	Újmajor			29,81	29,81	0:45	8:45
DSS 3A	START					0:05	8:50
ASS 3A	FINISH	1:30	58,30		88,11	(0:47)	(9:37)
	Gyulafirátót						<i>(Expected time of arrival)</i>
	Neutralization zone						
	Gyulafirátót			1,38	89,49	0:15	9:52
DSS 3B	START						9:52
ASS 3B	FINISH	1:40	64,50		153,99	(0:51)	(10:43)
	Várpalota						<i>(Expected time of arrival)</i>
TC3A	Service IN			3,95	157,94	0:10	10:53
	SERVICE / SZERVIZ D						
TC3B	Service OUT			0,83	158,77	0:40	11:33
	<i>Refueling, Petrol Station,</i>						
TC3C	Regrouping IN			0,51	159,28	0:20	11:53
	REGROUPING						
TC3D	Regrouping OUT						12:15
TC4	Újmajor			29,81	189,09	0:45	13:00
DSS 4A	START					0:05	13:05
ASS 4A	FINISH	1:30	58,30		247,39	(0:47)	(13:52)
	Gyulafirátót						<i>(Expected time of arrival)</i>
	Neutralization zone						
	Gyulafirátót			1,38	248,77	0:15	14:07
DSS 4B	START						14:07
ASS 4B	FINISH	1:40	64,50		313,27	(0:51)	(14:58)
	Várpalota						<i>(Expected time of arrival)</i>
TC4A	Parc Ferme IN / Early Check-IN is Authorised			3,95	317,22	0:15	15:13
	Day Total		245,60	71,62	317,22		
			77,42%	22,58%	100%		

Section 4

Section 5

	SS km	Liasion km	Total km
Rally Total	466,92	156,98	633,37
	73,72%	24,78%	100%

2. Melléklet_ VERSENYZŐI ÖSSZEKÖTŐ



(ENG + HUN + DEU)
MÁTRAI István
+36 20 417 6249

Várható program:

Csütörtök Augusztus 10.	Adminisztratív átvétel Technikai átvétel	08:00-15:00 08:00-18:00
Péntek Augusztus 11.	Parc Fermé / Szervizpark	08:30-22:30
Szombat Augusztus 12.	Parc Fermé / Szervizpark Díjkiosztó Ceremónia	08:30-18:00 19:00

3 Melléklet_ GPS ÉS NYOMKÖVETŐ RENDSZER BESZERELÉSE



MAIN SCREEN

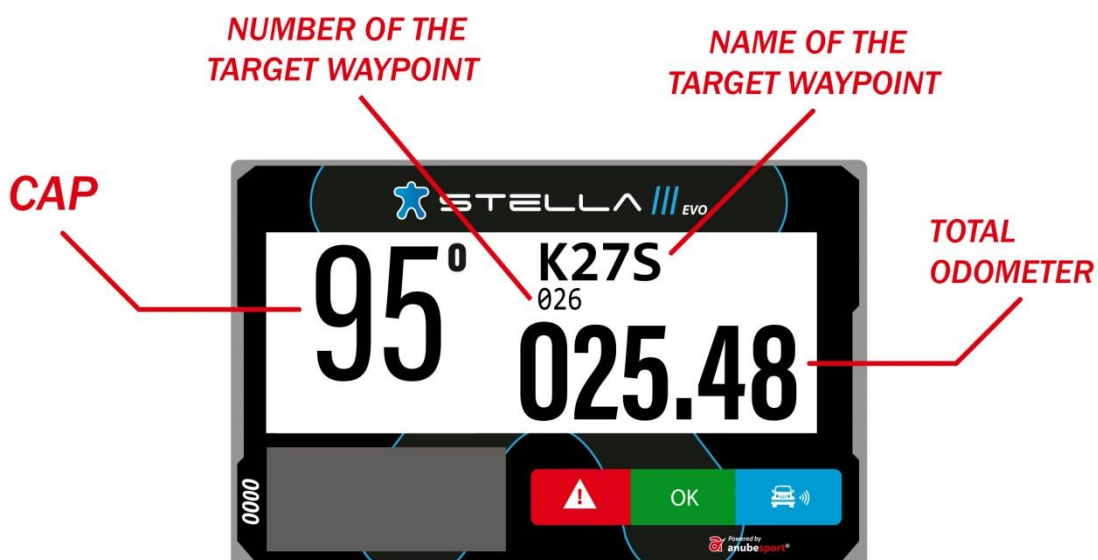

WAYPOINT PROXIMITY

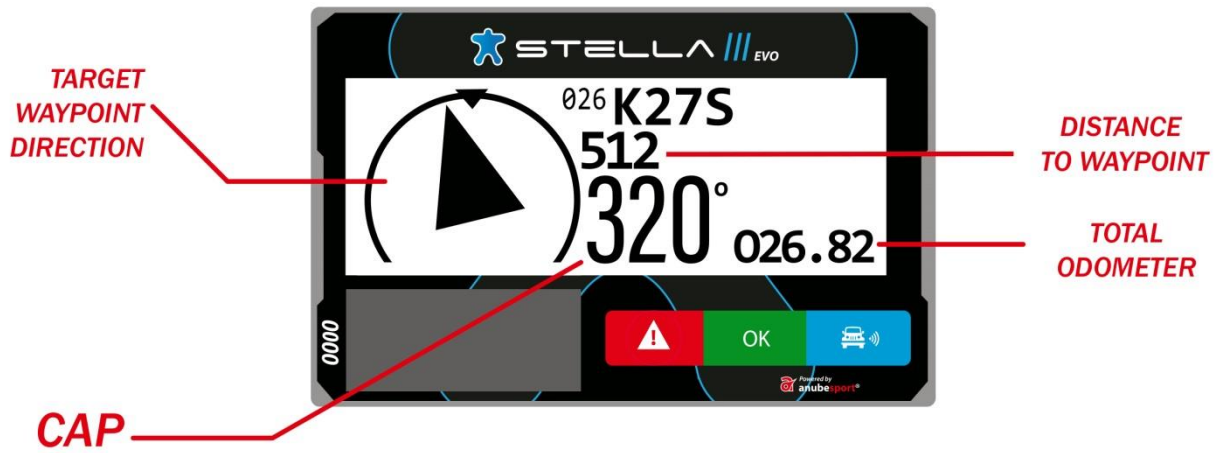

SPEED ZONE

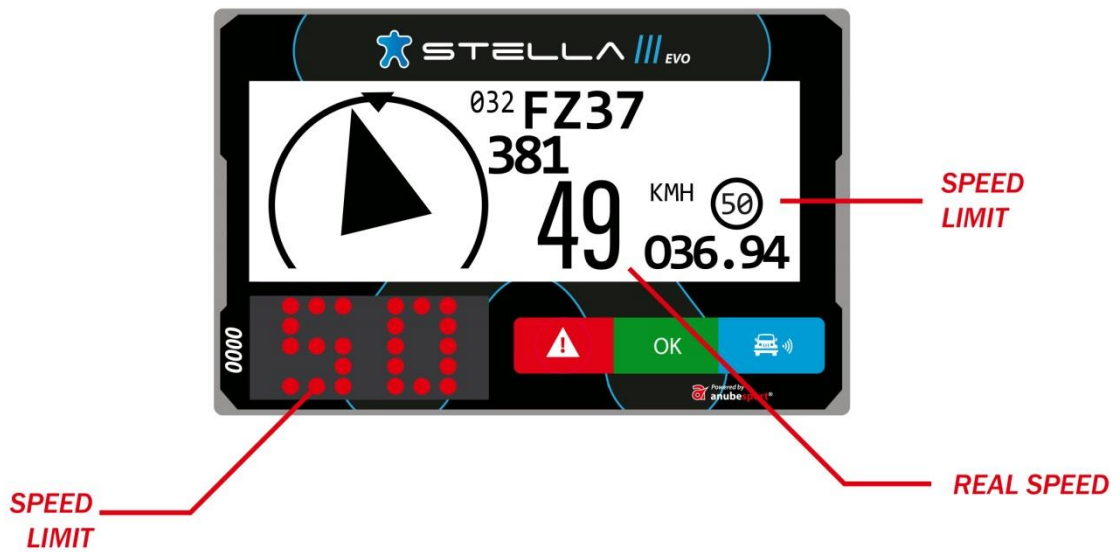

REQUEST MEDICAL ATTENTION IMMEDIATELY

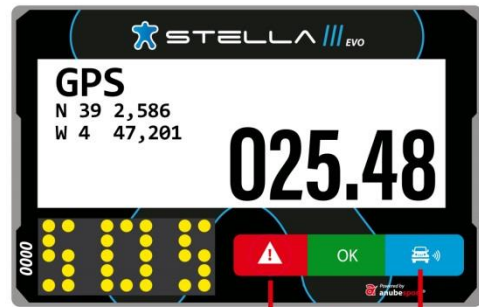

SOS



CAUTION VEHICLE STATIONARY



3 sec.
BREAKDOWN



DANGER 3 !!!



Notification 300m before an area marked in the roadbook as "Danger 3"

OVERTAKING / BLUE FLAG



OVERTAKING / BLUE FLAG



STEADY



FLASHING



OVERTAKING / BLUE FLAG



FREE TO OVERTAKE



STEADY

PRESS THE BLUE BUTTON TO CONFIRM

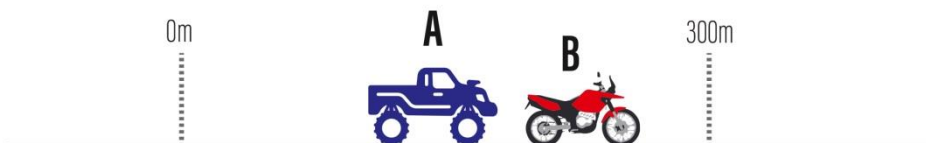

SPEED LIMIT

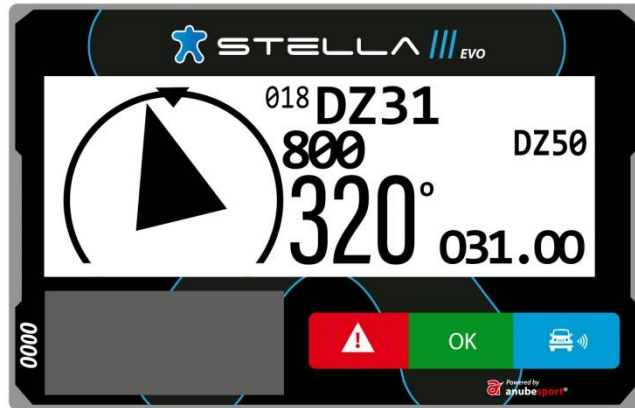

SPEED LIMIT

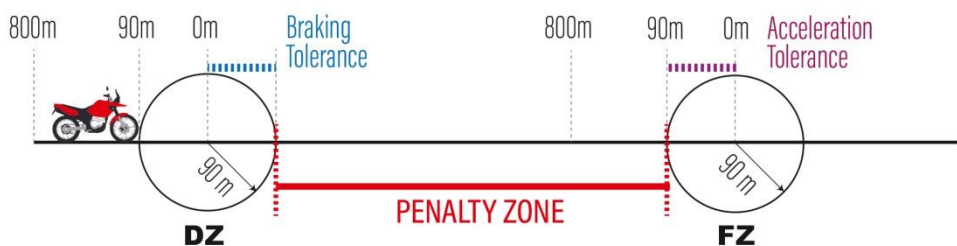
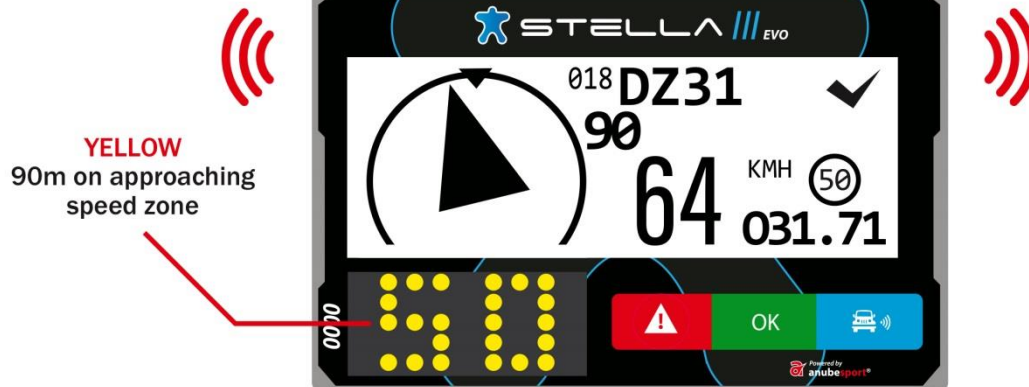

SPEED LIMIT

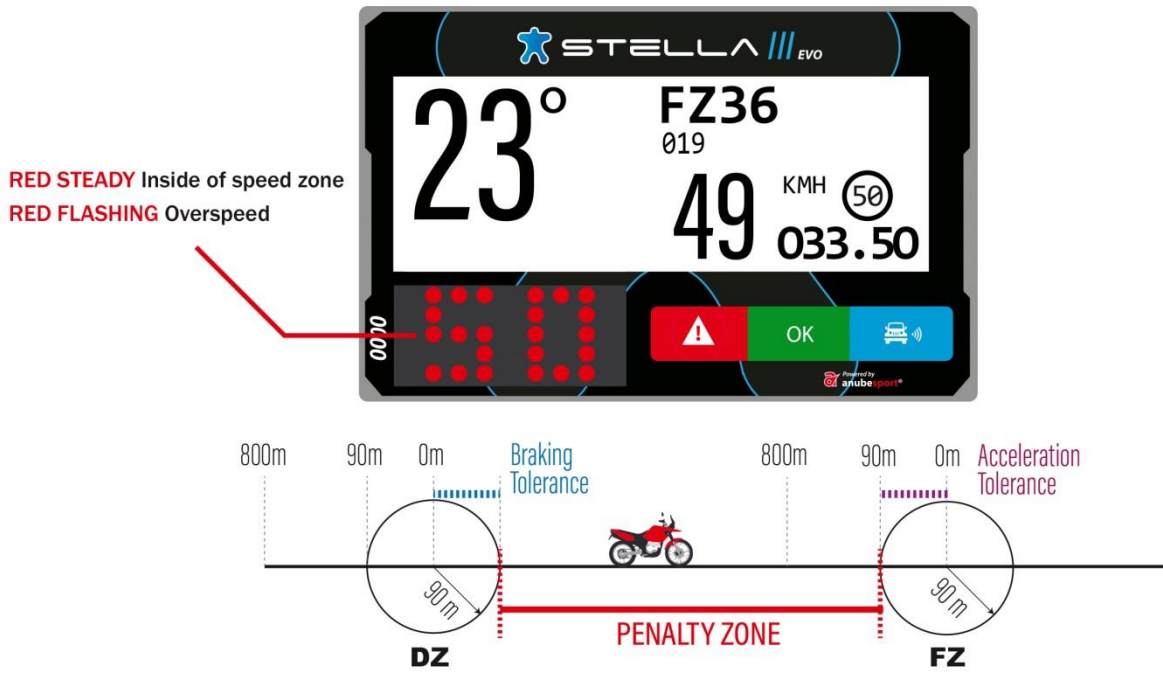

SPEED LIMIT

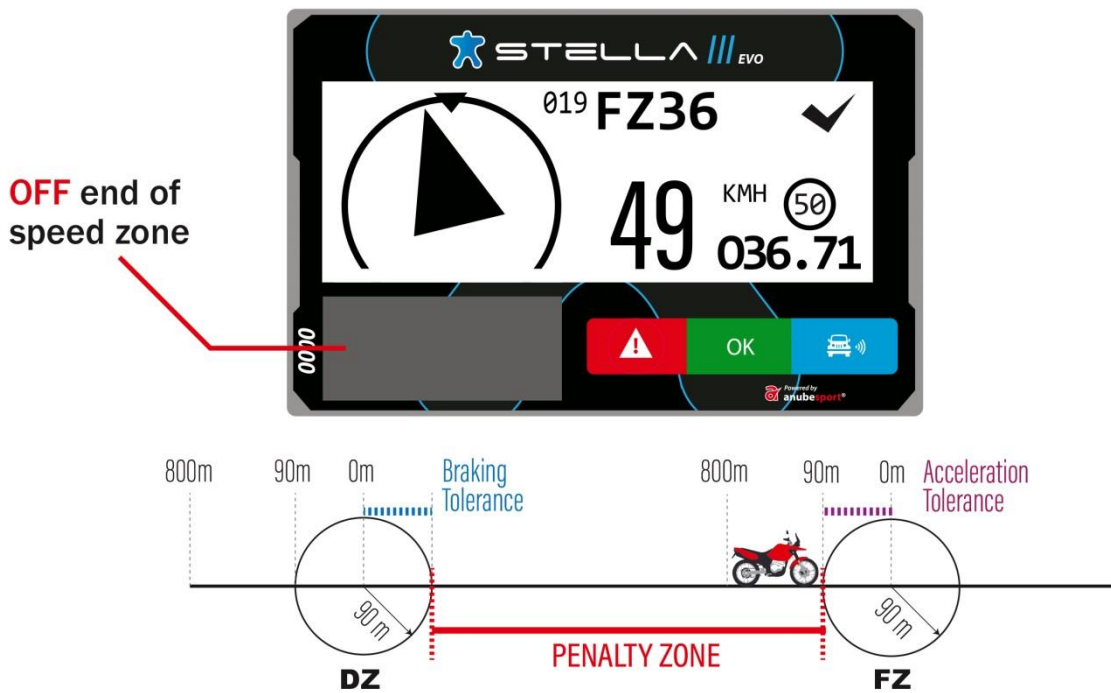

NEUTRALIZATION ZONE

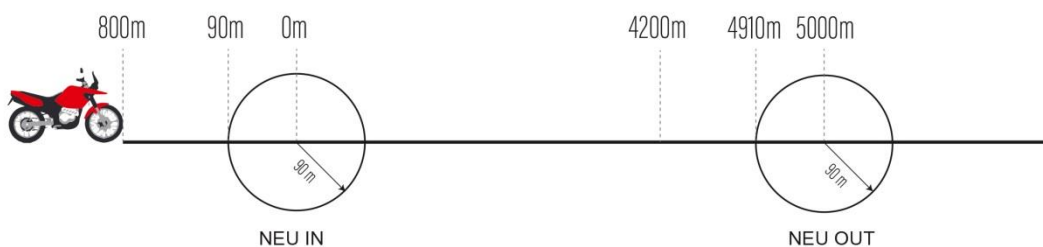
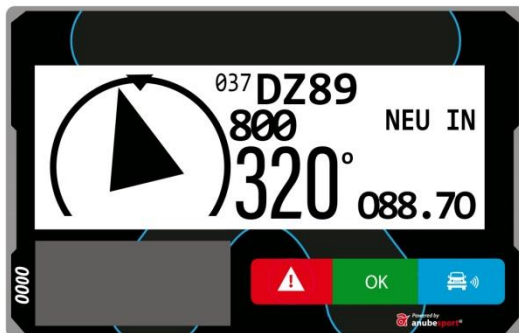

NEUTRALIZATION ZONE

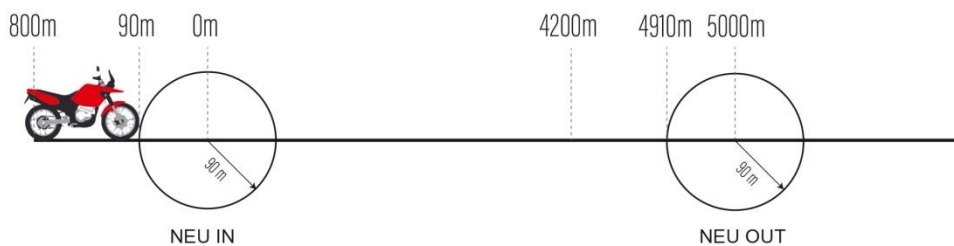
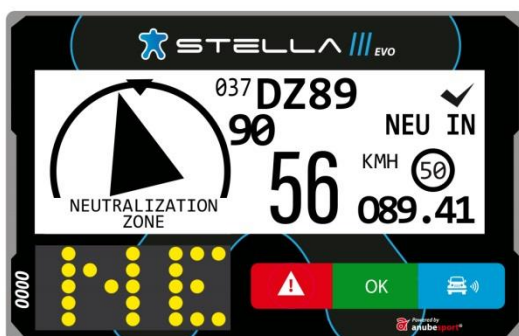

NEUTRALIZATION ZONE

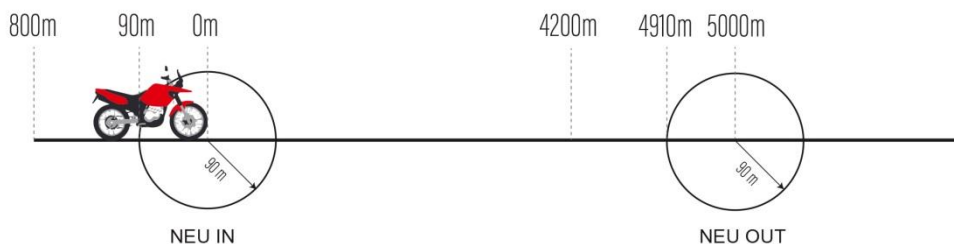

NEUTRALIZATION ZONE

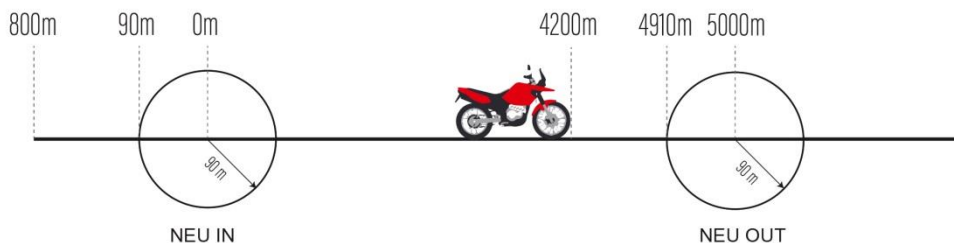
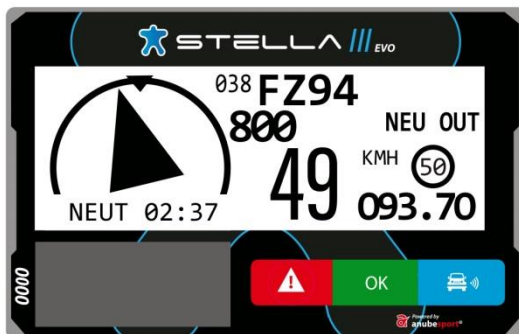

NEUTRALIZATION ZONE

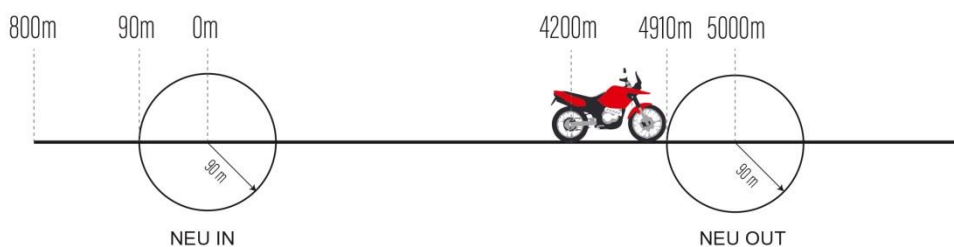
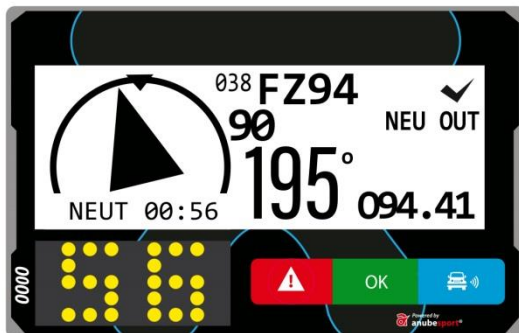

NEUTRALIZATION ZONE

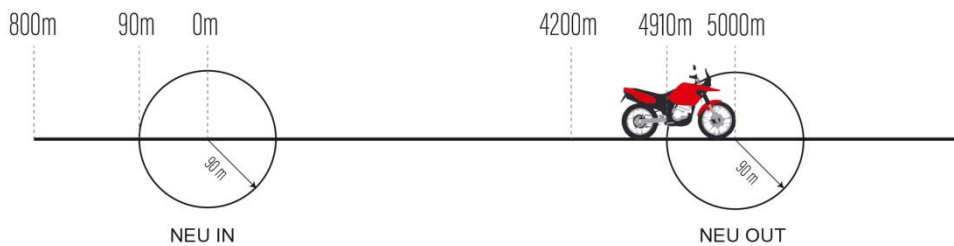

MESSAGES



WAYPOINTS LIST

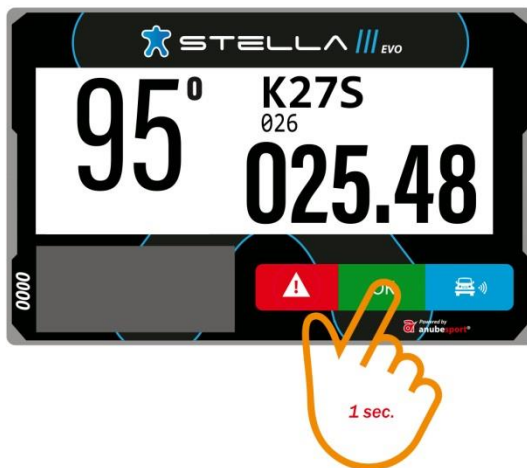

TOTAL ODOMETER RESET TO ZERO



OK

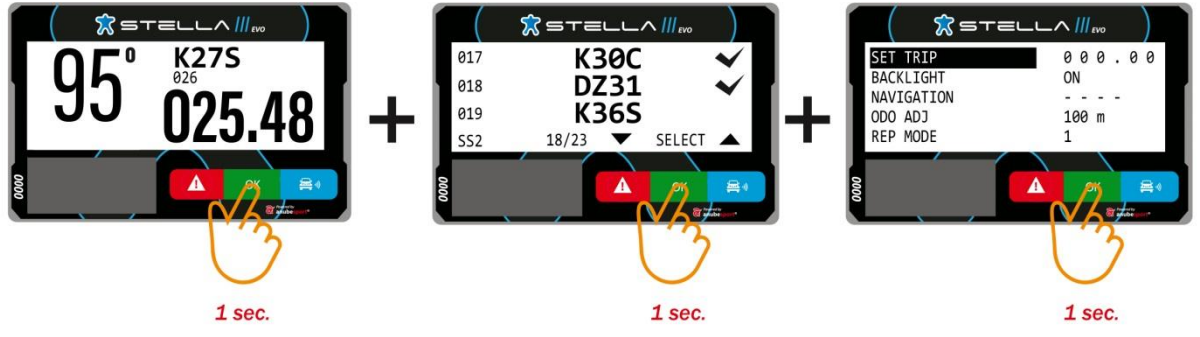

4.Melléklet_GPS BESZERELÉSI CSOMAG:

KIT COMPONENTS

80 €



1. Iridium Antenna
2. Power Cord
3. RF Cord
4. RF Antenna
5. Base/Mount
6. GPS Antenna
7. Adhesive
8. Straps
9. User Manual

IMPORTANT

For the functional tests and verification, all vehicles must have gone through the installation of the mount, power cord, and antennas.

1. POWER CORD

- Connect the red wire to the positive end of the battery 12V(+), and the grey wire to the negative end (GRD). The power cord must be connected directly to the battery (without interruptions and without contact in the power supply).
- A 3A fuse (not included) should be connected to the red wire.
- Take the cord to the location in which the STELLA III EVO is to be installed. All other wires must be insulated, they cannot touch.



2. BASE/MOUNT

- Motorcycles and ATV: The mount can be attached to the handle bar or to a metal plaque close to the navigation system.
- Cars and UTV: The mount can be attached to the panel, or to the roll cage bars. STELLA III EVO buttons must be visible and accessible to the participant (pilot/navigator) even when they are sitting and with the seatbelts buckled.

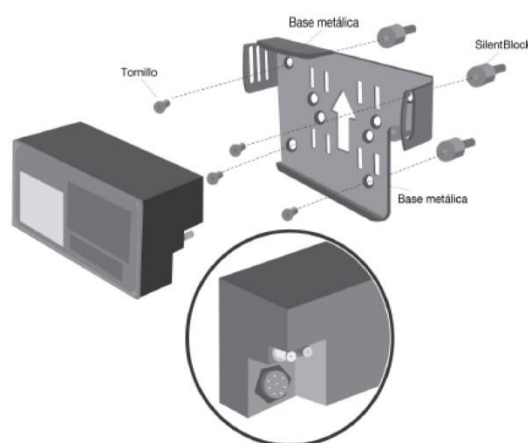

IMPORTANT

Leave the cords (antenna and battery) in place with at least 10 cm to spare for easy handling.

At least 5 cm of space behind the mount (bottom right corner) to allow space for power cord/connections.

3. GPS ANTENNA

The GPS antenna must be installed horizontally and without obstructions toward the sky. In cars and UTV, it can be mounted on the roof, the hood, or the dashboard. In motorcycles and ATV, attach to the mudguard. For additional firmness, it is recommended to cover it with adhesive tape (non metallic when mounting it to a metallic surface) and pull-up (when attached to soft or plastic parts).



4. ANTENNA IRIDIUM

The Iridium antenna must be installed horizontally and without obstructions toward the sky. In cars and UTV, it can be mounted on the roof, the hood, or the dashboard. In motorcycles and ATV, attach to the mudguard. For additional firmness, it is recommended to cover it with adhesive tape (non metallic when mounting it to a metallic surface) and pull-up (when attached to soft or plastic parts).



5. RF ANTENNA

The radio-frequency antenna must be installed vertically to the roll cage bars (cars and UTV) and the forks (motorcycles and ATV). It is mandatory to use separators (included in the kit) to avoid contact with metallic parts and the carbon fibre that surrounds it.

Once the antennas are mounted, take the SMA connection cords to the base/mount where the STELLA III EVO will be installed.



5. Melléklet: RENDEZŐ EGYÉB KÖZLENDŐJE:

A Díjátadó Ceremónia után örömmel jelentjük be, hogy egy jubileumi bulit rendezünk a XX. Hungarian Baja alkalmából, és szeretettel meghívunk mindenkit, hogy csatlakozzon hozzánk.

Kérem, erre való tekintettel gondoskodjon a szállásfoglalásról.

Mindenkinek biztonságos és balesetmentes versenyt kívánunk!